

# Home Complete

Cell Signal Booster

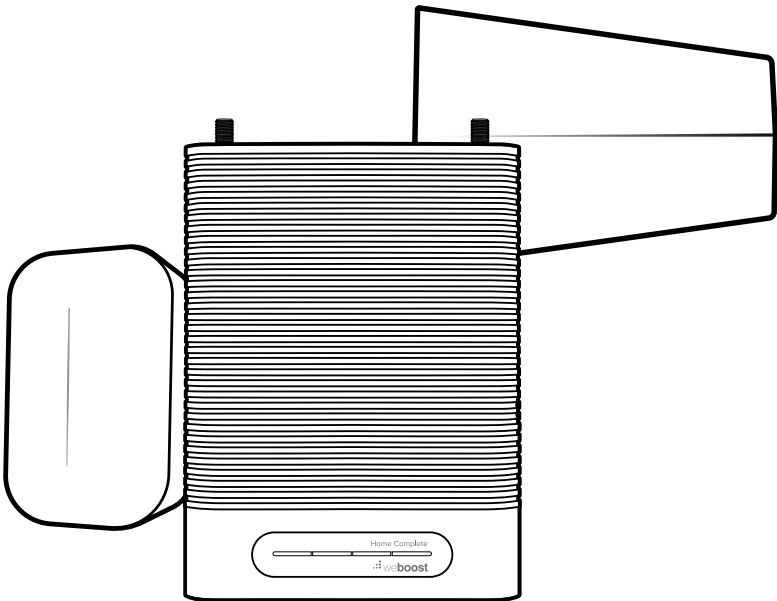

## Installation Guide

ENGLISH

FRANÇAIS

---

# Index

Package Contents .....	1
Preparation .....	2
<b>STEP 1:</b> Inside Antenna & Booster Placement .....	3
<b>STEP 2:</b> Mount & Point Outside Antenna Toward Nearest Cell Tower .....	5
<b>STEP 3:</b> Route & Connect Outside Antenna To Booster .....	8
<b>STEP 4:</b> Route & Connect Inside Antenna To Booster .....	9
<b>STEP 5:</b> Power Up The Booster & Optimize The System .....	10
Measuring Booster Performance .....	12
Light Patterns .....	14
Troubleshooting .....	15
Safety Guidelines .....	16
Specifications .....	17
Warranty .....	19

# Package Contents



Home Complete

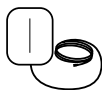

Inside Antenna (314440)

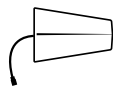

Outside Antenna (314445)



23 m & 18 m Cables (951160), (951175)



Power Supply (850023)



Outside Antenna Mounting Bracket



Wall Mount Brackets w/Command Strips



Cable Mounting Clips Qty. 15

---

# Preparation

## You Will Need (tools not included)

Make sure the following materials are prepared and ready for your installation.



1 to 2 hours



1 Person (2 people to make antenna calibration easier)



- Ladder
- Drill (*if routing cable through wall*)
- 2.54 - 7.62 cm diameter existing pole for mounting Outside Antenna (#901117 Pole Mount can be purchased separately if needed)
- Recommended: Power Strip with surge protection

NOTE: These instructions will walk you through a “soft” install process to find the optimal locations for the inside and outside antennas, then through the process of the permanent installation.

---

# Step 1: Inside Antenna & Booster Placement

Place the **Inside Antenna** where you need the greatest signal boost and place **Booster** in your desired location at least **60 cm away** from Inside Antenna.

NOTE: Do not connect booster to power until the system is fully installed.

TIP: The cable from the Inside Antenna can be routed into the ceiling and connected to the coax cable out-of-sight for a better look.

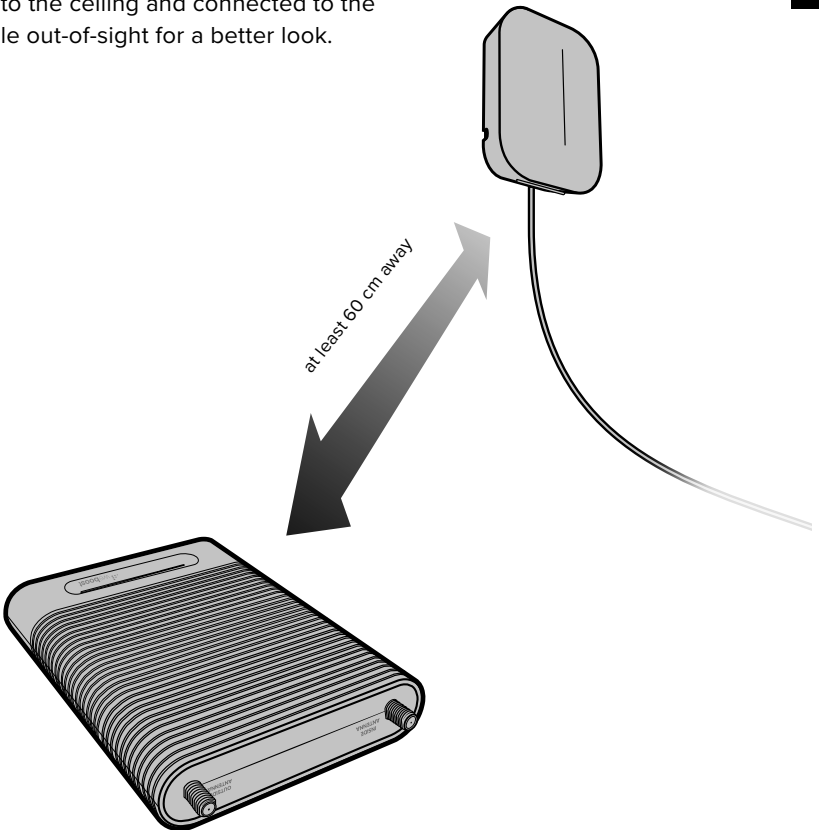

(STEP 1 cont.)

The Inside Antenna can be mounted horizontal, vertical or on a desktop. Command strips can be used to secure mounting bracket.

### Inside Antenna Mounting Options

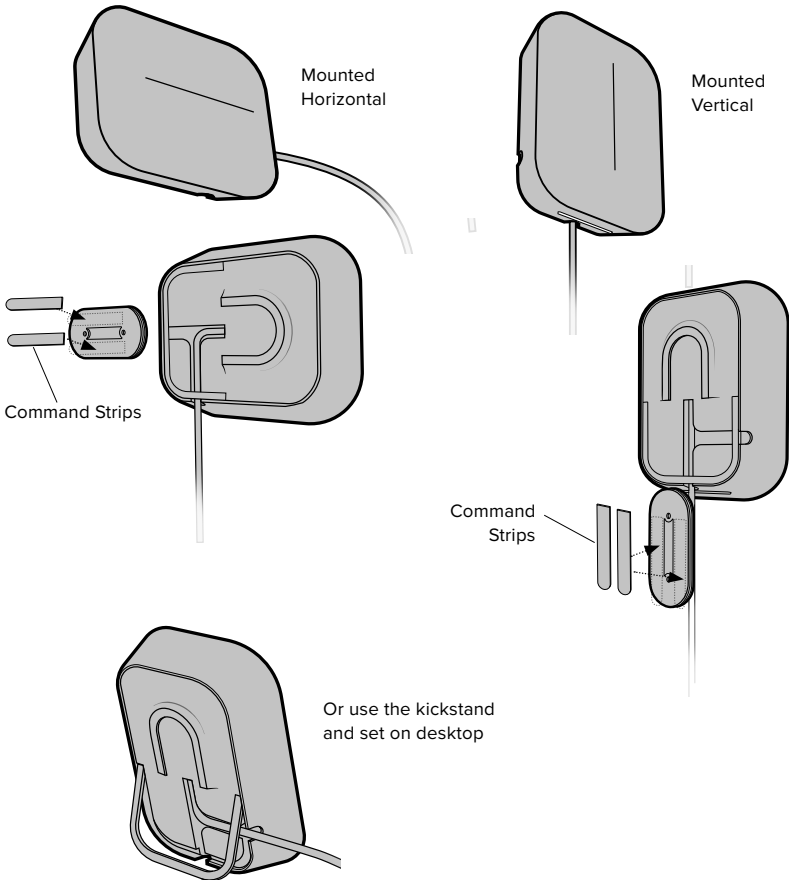

## Step 2: Mount & Point Outside Antenna Toward Nearest Cell Tower

**Pole mounting and wall mounting options are included.** The pole mounting option is preferred because it will be easier to adjust to the direction of the cell tower.

Attach the **Mount** to the Outside Antenna and use the **Bracket Clamps** to attach the Antenna to a pole or exhaust pipe.

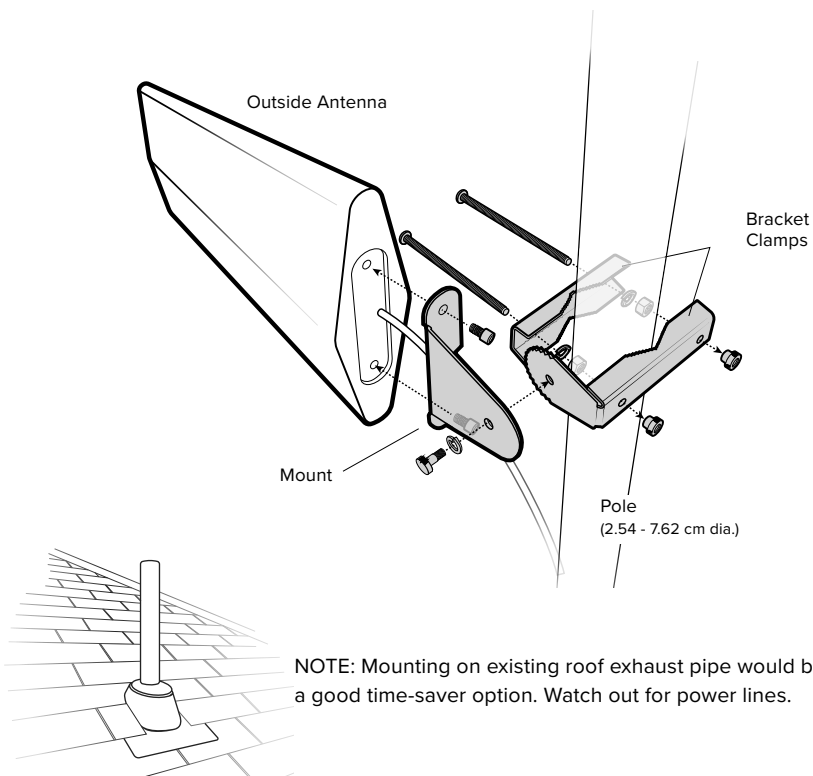

(STEP 2 cont.)

Point the **Outside Antenna** toward the nearest cell phone tower. To find the nearest tower, use an app such as 'Open Signal'. **This is the most critical step of the installation process because it will determine the overall performance of the booster system.**

**The greater the separation between the Inside and Outside Antennas, the better performance you will get from the booster.**

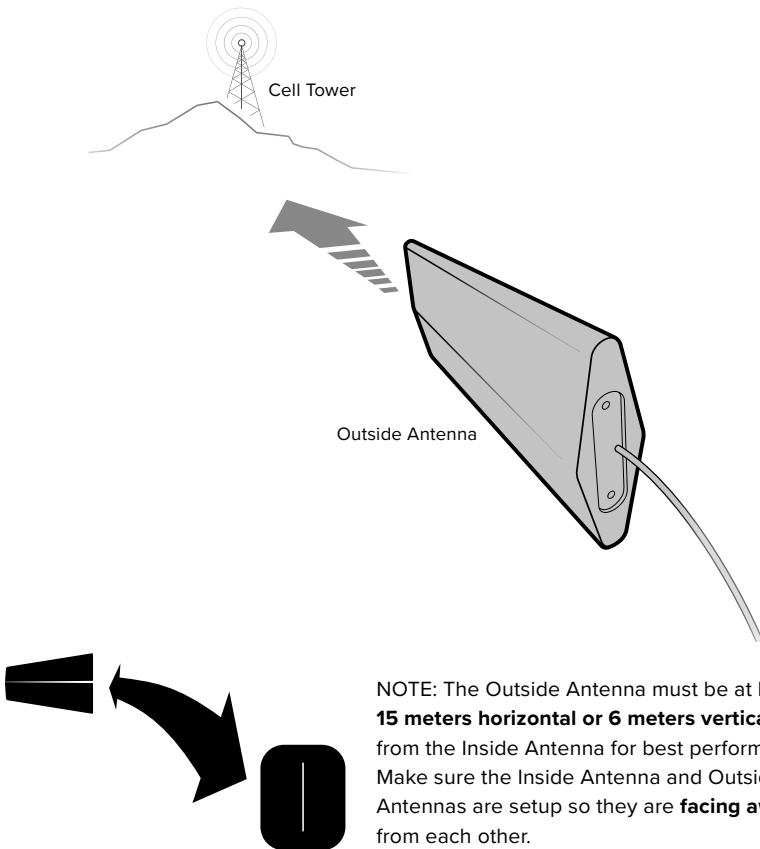



---

(STEP 2 cont.)

If there's not a pole to easily mount the Outside Antenna, this may be mounted on the fascia by fastening the bracket as shown below.

TIP: Make sure to do the optimization test on Step 5 to find the best side of your house before you mount this on the fascia.

**Mounting On Side Of Roof (Fascia)**

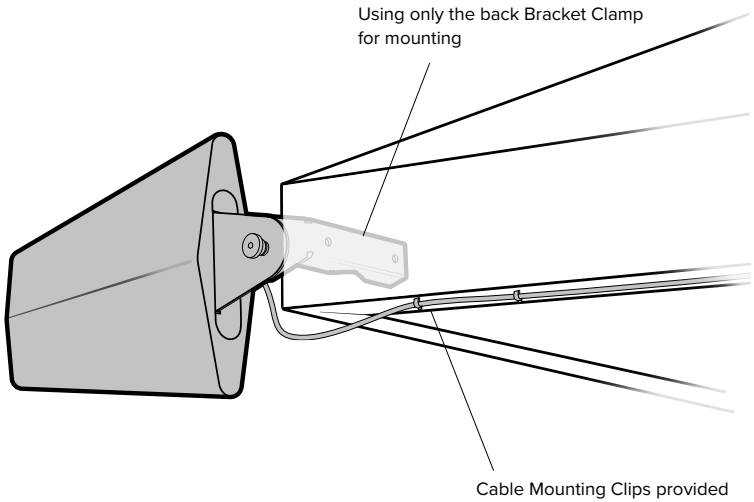

## Step 3: Route & Connect Outside Antenna To Booster

Connect the black **23 m Coax Cable** to **Outside Antenna** and route cable into the home. All connections should be **hand tightened** only.

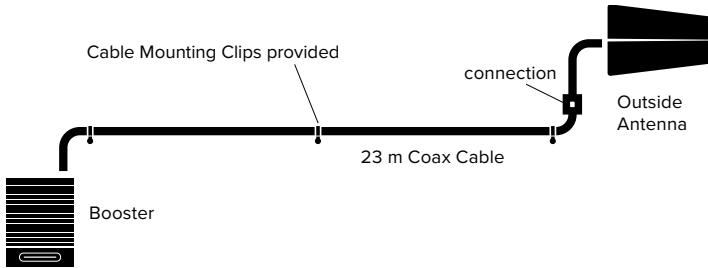

Route cable to the **Home Complete Booster** and connect to the port labeled 'OUTSIDE ANTENNA'.

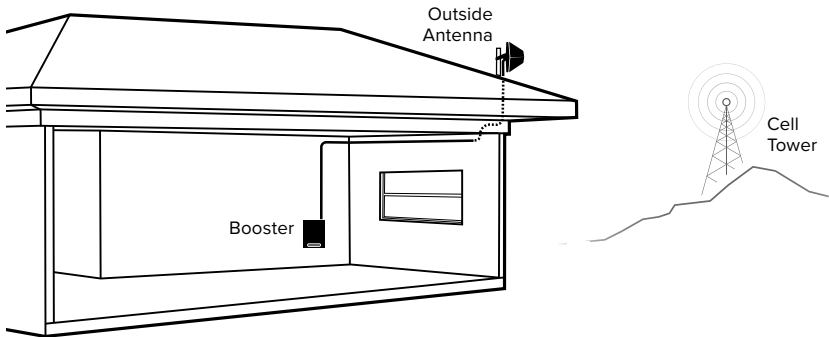

# Step 4: Route & Connect Inside Antenna To Booster

Connect the black **18 m Coax Cable** to Inside Antenna and route to the **Home Complete Booster** and connect to the port labeled 'INSIDE ANTENNA'.

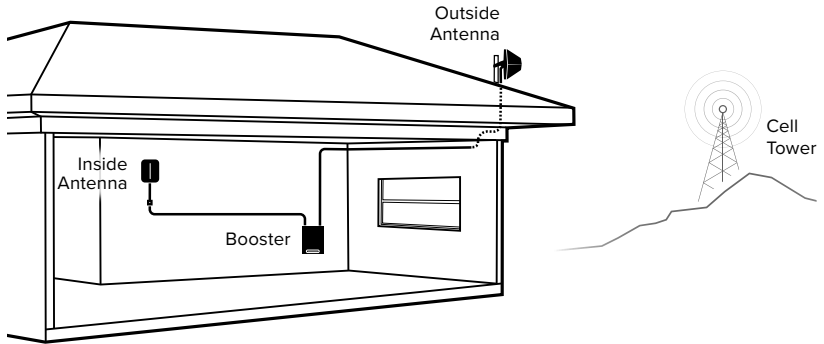
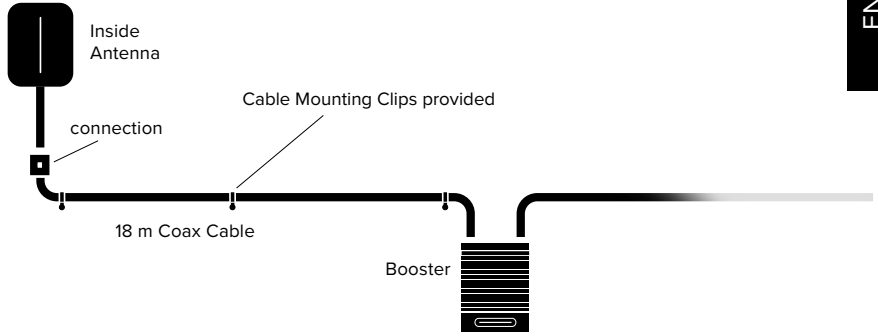

# Step 5: Power Up The Booster & Optimize The System

Plug the **Power Supply** into wall outlet then connect to end of booster labeled “” (turn 90° to lock connector).

NOTE: We strongly recommend using a power strip with surge protection.

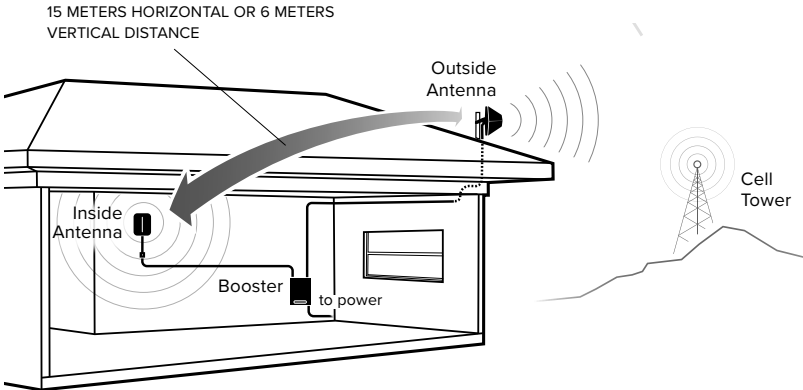
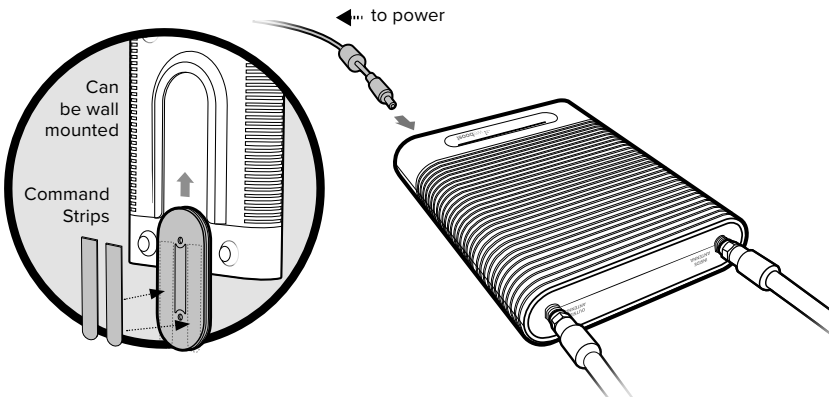

(STEP 5 cont.)

After powering up your system, you are now ready to optimize your system. Rotate the Outside Antenna in 1/8 turn increments, **after each turn, unplug and reconnect the booster to power while observing the signal level on your cell phone from the Inside Antenna's projected area.** Secure the Outside Antenna in place, pointing in the direction that gives you the strongest signal. Enjoy your boosted signal!

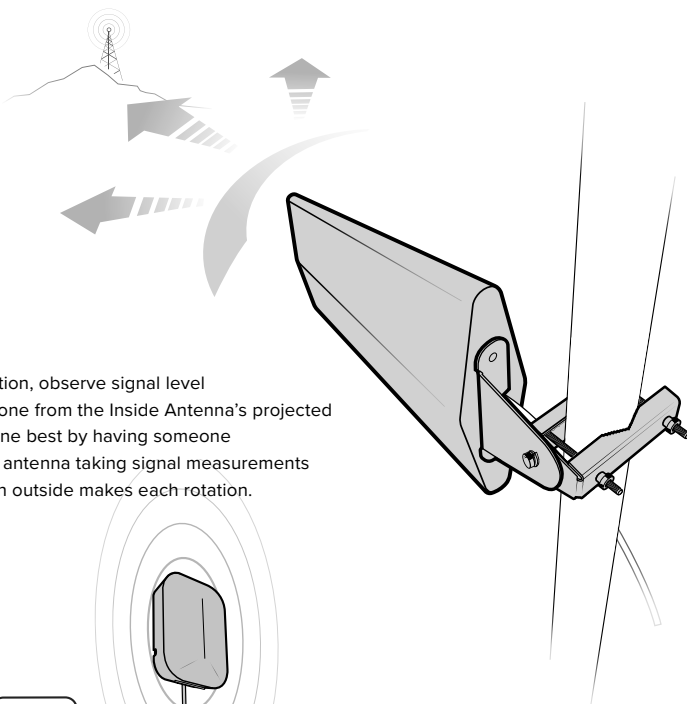

After each rotation, observe signal level on your cell phone from the Inside Antenna's projected area. This is done best by having someone near the inside antenna taking signal measurements after the person outside makes each rotation.

---

# Measuring Booster Performance

## How To Get Signal Strength As A Number

### iPhone®

iOS 11 and later no longer displays the decibel (dBm) reading in 'Field Test Mode'. Tip: Using the signal bars and performing data speed tests on your cell phone can assist you in finding the strongest signal direction as well as placing calls in different locations. **For changes/updates on this issue, periodically go to [weboost.ca/signalstrength](http://weboost.ca/signalstrength).**

### Android™

Settings > About Phone > Status or Network > Signal Strength or Network Type and Strength (exact options/wording depends on phone model).

iPhone is a registered trademark of Apple Inc. Android is a trademark of Google Inc.

## All Other Phones & Alternate Methods

Go to [www.weboost.ca/test-mode-instructions/](http://www.weboost.ca/test-mode-instructions/)

(MEASURING BOOSTER PERFORMANCE cont.)

## Signal Strength without Booster





Note here: \_\_\_\_\_

## Signal Strength with Booster

Note here: \_\_\_\_\_

## Compare Results

Having an accurate measurement of signal strength in decibels (dBm) is crucial when installing your system. Decibels accurately measure the signal strength you are receiving.

SIGNAL STRENGTH	EXCELLENT 	GOOD 	FAIR 	POOR 	DEAD ZONE 
<b>3G/1x</b>	-70dBm	-71 to -85dBm	-86 to -100dBm	-101 to -109dBm	-110dBm
<b>4G/LTE</b>	-90dBm	-91 to -105dBm	-106 to -110dBm	-111 to -119dBm	-120dBm

**DID YOU KNOW** a signal increase of just 3dB is 2 times the power and signal amplification!

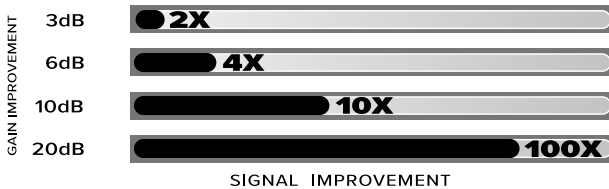

# Light Patterns

## Solid Green

This indicates that your booster is functioning properly and there are no issues with installation.

## Blinking Green & Red

Band has reduced gain. This indicates that one or more of the booster bands has reduced power due to a feedback

loop condition called oscillation. This is a built in safety feature to prevent harmful interference with a nearby cell tower. If you are already experiencing the desired signal boost, then no further adjustments are necessary. If you are not experiencing the desired boost in coverage then refer to the Troubleshooting section.

## Solid Red

Band has shutoff. This is due to a feedback loop condition called oscillation. This is a built in safety feature that causes a band to shut off to prevent harmful interference with a nearby cell tower. Refer to Troubleshooting section.

## Blinking Green & Yellow

Band has reduced gain. This indicates that one or more of the booster bands has reduced power due to overload from nearby cell tower. This is a built in safety feature to prevent harmful interference with a nearby cell tower. If you are already experiencing the desired signal boost, then no further adjustments are necessary. If you are not experiencing the desired boost in coverage then refer to the Troubleshooting section.

## Solid Yellow

Band has shutoff due to overload from nearby cell tower. Outside Antenna must be adjusted. Refer to Troubleshooting section.

## Light Off

If the Signal Booster's light is off, verify your power supply has power.

Booster lights

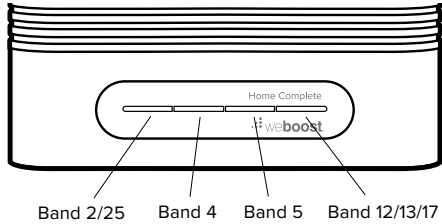



---

# Troubleshooting

**IF YOU ARE HAPPY WITH THE COVERAGE, THESE LIGHT ISSUES DON'T HAVE TO BE RESOLVED. YOUR CARRIER'S BAND HAS NOT BEEN AFFECTED.**

## FIXING ANY RED LIGHT ISSUES

This involves Solid Red & Blinking Green/Red lights.

- 1 Verify Outside and Inside Antenna face away from each other. Un-plug and re-plug in power supply.
- 2 Verify the Inside Antenna is at least 61 cm from the Booster and pointed away from the Booster. Unplug and re-plug in power supply.
- 3 Tighten all cable connections (be sure to handtighten only, do NOT use tools). You may want to undo and redo the connection completely. Unplug and re-plug in power supply.
- 4 Increase the distance (horizontally or vertically) between the Outside and Inside antenna. Add included cable if needed. Un-plug and re-plug in power supply.

## FIXING ANY YELLOW LIGHT ISSUES

This involves Solid Yellow & Blinking Green/Yellow lights.

**Outside Antenna must be adjusted.** Wait 10 seconds between adjustments for the lights to reset.

**Pole Mount Option:** Rotate the Outside Antenna away from the strongest cellular signal in small increments (45°) until the light turns green. Unplug and re-plug in power supply.

**Mounting On Side Of Roof Option:** Change mount location. Move the Outside Antenna to location of the home/building to see if the lights turn green. Un-plug and re-plug in power supply. Then secure in place.

---

**NEED HELP?**



support.weboost.ca



866.294.1660

---

# Safety Guidelines

To uphold compliance with network protection standards, all active cellular devices must maintain at least 1.8 meters of separation distance from Inside Panel and Dome antennas and at least 1.2 meters of separation distance from desktop Antenna.

Use only the power supply provided in this package. Use of a non-weBoost product may damage your equipment.

The Signal Booster unit is designed for use in an indoor, temperature-controlled environment (less than 37 degrees Celsius). It is not intended for use in attics or similar locations subject to temperatures in excess of that range.

**RF Safety Warning:** Any antenna used with this device must be located at least 20 cm from all persons.

**AWS Warning:** The Outside Antenna must be installed no higher than 10 meters above ground.

## This is a CONSUMER device.

---

BEFORE USE, you **MUST** meet all requirements set out in [CPC-2-1-05](#).

You **MUST** operate this device with approved antennas and cables as specified by the manufacturer. Antennas **MUST NOT** be installed within 20 cm of any person.

You **MUST** cease operating this device immediately if requested by ISED or licensed wireless service provider.

**WARNING.** E911 location information may not be provided or may be inaccurate for calls served by using this device.

This device may operate in a fixed location only, for in-building use.

**FOR MORE INFORMATION ON REQUIREMENTS SET OUT IN ISED CPC-2-1-05, SEE BELOW:**

<http://www.ic.gc.ca/eic/site/smt-gst.nsf/eng/sf08942.html>

# Specifications

ENGLISH

	Home Complete™				
Model Number	650045				
IC ID	4726A-460045				
Connectors	F-Female				
Antenna Impedance	75 Ohms				
Frequency	698-716 MHz, 729-746 MHz, 777-787 MHz, 824-894 MHz, 1850-1995 MHz, 1710-1755/2110-2155 MHz				
Power output for single cell phone (Uplink) dBm	700 MHz Band12/17	700 MHz Band13	800 MHz Band 5	1700 MHz Band 4	1900 MHz Band 25/2
	25.14	24.69	25.06	25.15	25.16
Power output for single cell phone (Downlink) dBm	700 MHz Band12/17	700 MHz Band13	800 MHz Band 5	2100 MHz Band 4	1900 MHz Band 25/2
	12.8	12.2	12.2	12.43	12.17
Noise Figure	5 dB nominal				
Isolation	> 110 dB				
Power Requirements	12 VDC				

The term "IC" before the radio certification number only signifies that Industry Canada technical specifications were met.

---

NEED HELP?

[support.weboost.ca](http://support.weboost.ca)

866.294.1660

---

Notes

Lined area for taking notes, consisting of multiple horizontal lines.

ENGLISH

**NEED HELP?**



[support.weboost.ca](http://support.weboost.ca)



866.294.1660



## 2 YEAR WARRANTY

weBoost Signal Boosters are warranted for two (2) years against defects in workmanship and/or materials. Warranty cases may be resolved by returning the product directly to the reseller with a dated proof of purchase.

Signal Boosters may also be returned directly to the manufacturer at the consumer's expense, with a dated proof of purchase and a Returned Material Authorization (RMA) number supplied by weBoost. weBoost shall, at its option, either repair or replace the product.

This warranty does not apply to any Signal Boosters determined by weBoost to have been subjected to misuse, abuse, neglect, or mishandling that alters or damages physical or electronic properties.

Replacement products may include refurbished weBoost products that have been recertified to conform with product specifications.

RMA numbers may be obtained by contacting Customer Support

**DISCLAIMER:** The information provided by weBoost is believed to be complete and accurate. However, no responsibility is assumed by weBoost for any business or personal losses arising from its use, or for any infringements of patents or other rights of third parties that may result from its use.



3301 East Deseret Drive, St. George, UT

📞 866.294.1660 🌐 [www.weboost.ca](http://www.weboost.ca)

Copyright © 2019 weBoost. All rights reserved.

weBoost products covered by U.S. patent(s) and pending application(s)

For patents go to: [weboost.ca/us/patents](http://weboost.ca/us/patents)

NOT AFFILIATED WITH WILSON ANTENNA

# Home Complete

Amplificateur de signal pour cellulaire

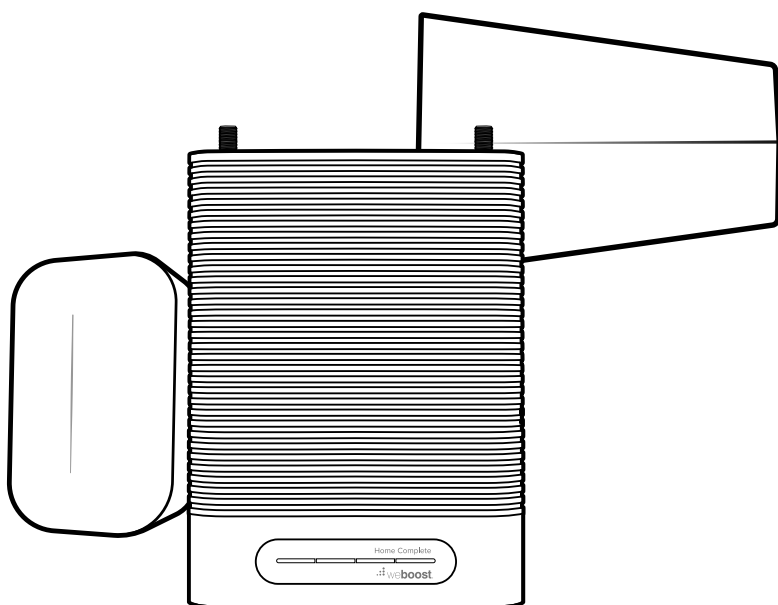

FRANÇAIS

## Guide d'installation

---

# Table des matières

Contenu de la trousse .....	1
Préparation .....	2
<b>ÉTAPE 1 :</b> Installer l'antenne intérieure et l'amplificateur .....	3
<b>ÉTAPE 2 :</b> Installer l'antenne et la pointer vers la tour de téléphonie cellulaire la plus proche .....	5
<b>ÉTAPE 3 :</b> Acheminer le câble et le brancher à l'antenne extérieure et à l'amplificateur .....	8
<b>ÉTAPE 4 :</b> Acheminer le câble et le brancher à l'antenne intérieure et à l'amplificateur .....	9
<b>ÉTAPE 5 :</b> Alimenter l'amplificateur et optimiser le système .....	10
Mesurer le rendement de l'amplificateur .....	12
Modes des voyants .....	14
Dépannage .....	15
Conseils de sécurité .....	16
Caractéristiques techniques .....	17
Garantie .....	19



---

# Contenu de la trousse



Home Complete

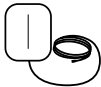

Antenne intérieure (314440)

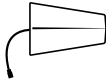

Antenne extérieure (314445)



Câbles de 23 m et de 18 m (951160), (951175)



Bloc d'alimentation (850023)



Support de fixation de l'antenne extérieure



Supports de fixation murale avec bandes adhésives



Serre-câbles (15 x)

---

# Préparation

## Ce dont vous aurez besoin (outils non compris)

Assurez-vous d'avoir tout ce dont vous avez besoin avant de commencer l'installation.



Entre 1 et 2 heures



Une autre personne (il est plus facile de calibrer l'antenne à deux)



- Échelle
- Perceuse (*si vous faites passer le câble au travers d'un mur*)
- Poteau de 2,54 cm à 7,62 cm de diamètre pour fixer l'antenne extérieure (au besoin, vous pouvez acheter le poteau 901117, vendu séparément)
- Recommandé : Barre d'alimentation avec protection contre les surtensions

REMARQUE : Ces instructions vous guideront dans un processus d'installation d'essai afin de trouver les emplacements optimaux pour les antennes intérieure et extérieure, puis dans un processus d'installation permanente.

---

# Étape 1 : Installer l'antenne intérieure et l'amplificateur

Placez l'**antenne intérieure** à l'endroit où vous avez le plus besoin d'amplifier le signal. Placez ensuite l'**amplificateur** à l'endroit désiré, **à au moins 60 cm** de l'antenne intérieure.

REMARQUE : N'alimentez pas l'amplificateur tant que vous n'avez pas fini d'installer le système.

CONSEIL : Vous pouvez faire passer le câble de l'antenne intérieure dans un plafond et le brancher au câble coaxial hors de vue pour une meilleure apparence.

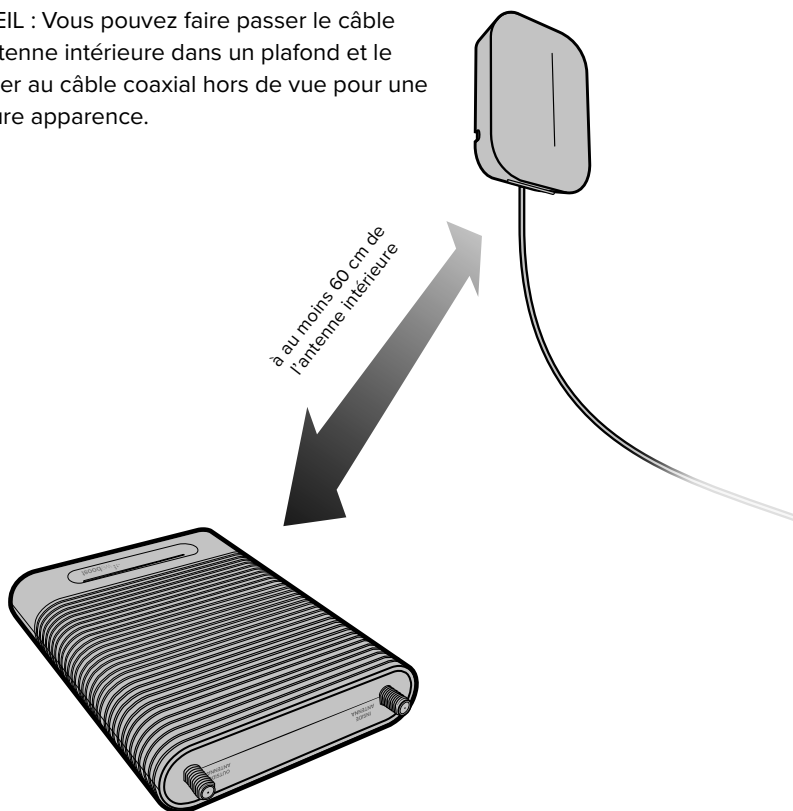

(Étape 1-A et étape B, suite)

Vous pouvez installer l'antenne intérieure à l'horizontale, à la verticale ou sur une surface plane. Vous pouvez utiliser des bandes adhésives pour maintenir le support de fixation en place.

### Options d'installation de l'antenne intérieure

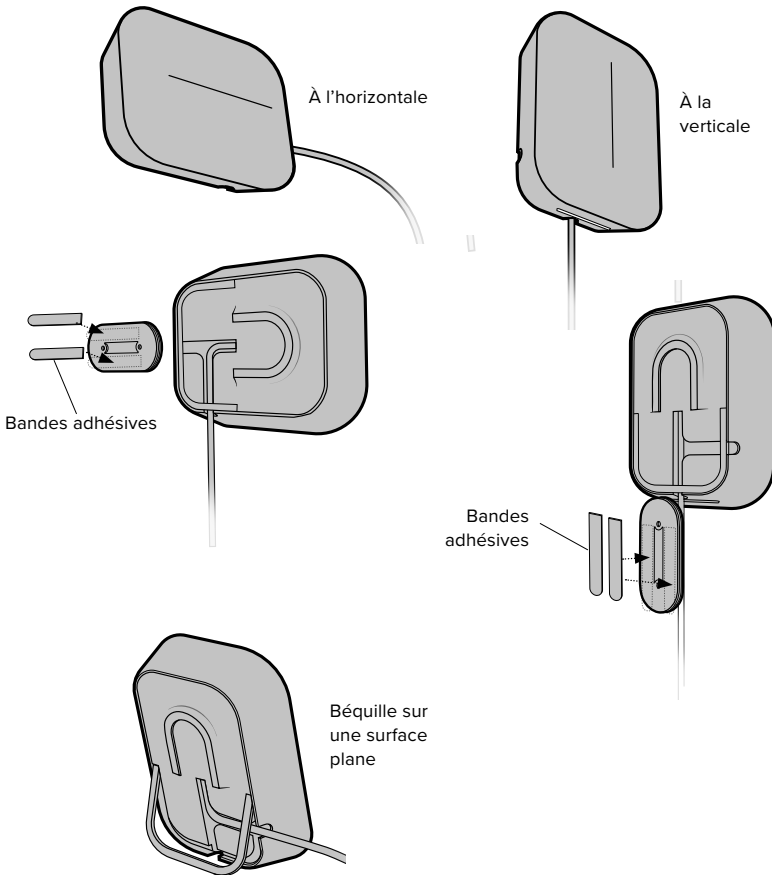

## Étape 2 : Installer l'antenne et la pointer vers la tour de téléphonie cellulaire la plus proche

**Vous pouvez fixer l'antenne à un poteau ou à un mur.** Il est préférable de la fixer à un poteau, car vous pourrez plus facilement la pointer vers la tour cellulaire

Fixez le **support** à l'antenne extérieure et utilisez les **pincettes de fixation** pour attacher l'antenne à un poteau ou à un tuyau d'échappement.

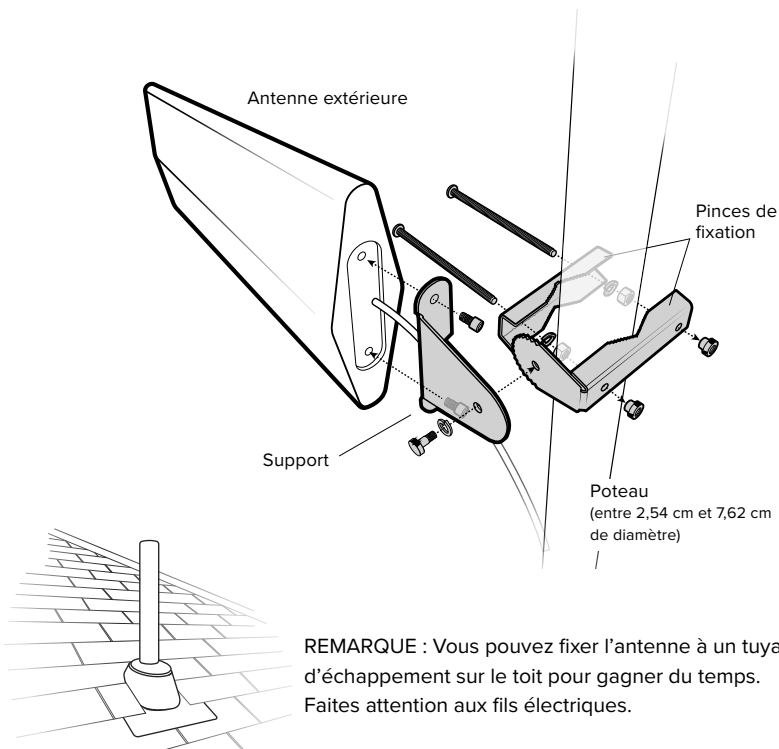

(Étape 2, suite)

Pointez l'**antenne extérieure** vers la tour de téléphonie cellulaire la plus proche. Pour trouver la tour la plus proche, utilisez une application comme OpenSignal. **Il s'agit de l'étape la plus importante du processus d'installation, car elle déterminera le rendement global du système d'amplification.**

**Plus les antennes intérieure et extérieure sont séparées, meilleur est le rendement de l'amplificateur.**

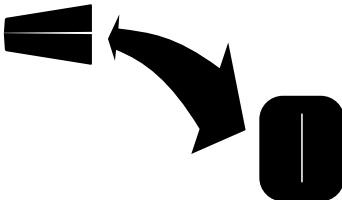
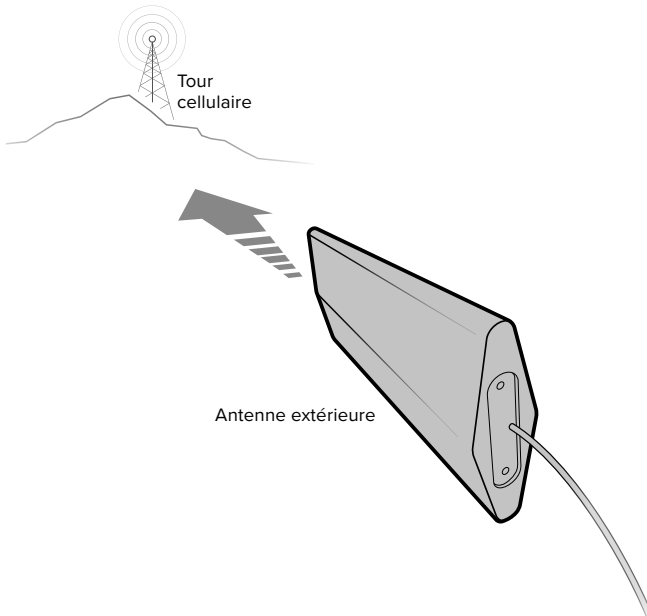

REMARQUE : Pour une performance optimale, l'antenne extérieure doit être à **au moins 15 mètres à l'horizontale** ou à **6 mètres à la verticale** de l'antenne intérieure. Assurez-vous que les antennes intérieure et extérieure **ne pointent pas l'une vers l'autre**.

---

(Étape 2, suite)

Si vous ne pouvez installer facilement l'antenne extérieure à un poteau, vous pouvez la fixer à une bordure de toit en utilisant le support comme illustré ci-dessous.

**CONSEIL :** Avant de fixer l'antenne à une bordure de toit, assurez-vous de faire le test d'optimisation de l'étape 4 pour trouver le meilleur côté sur votre maison.

#### Installation sur une bordure de toit

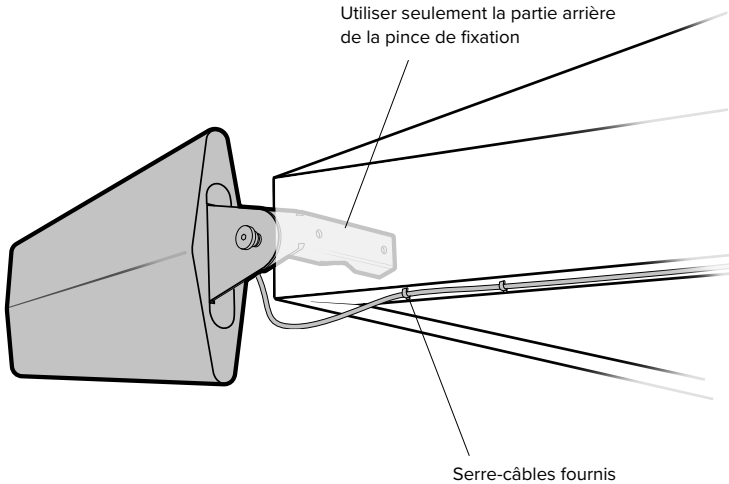

# Étape 3 : Acheminer le câble et le brancher à l'antenne extérieure et à l'amplificateur

Branchez le **câble coaxial noir de 23 m** à l'**antenne extérieure** et acheminez-le jusqu'à l'intérieur. Tous les branchements doivent être **serrés à la main** seulement.

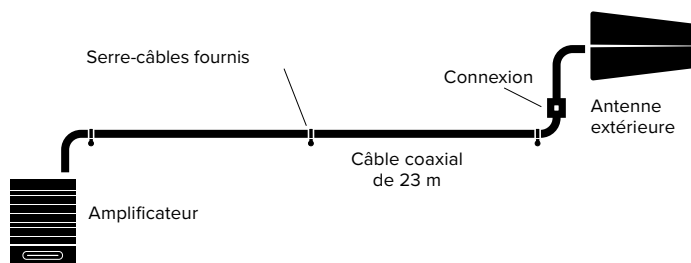

Acheminez le câble jusqu'à l'**amplificateur Home Complete** et branchez-le au port **OUTSIDE ANTENNA**.

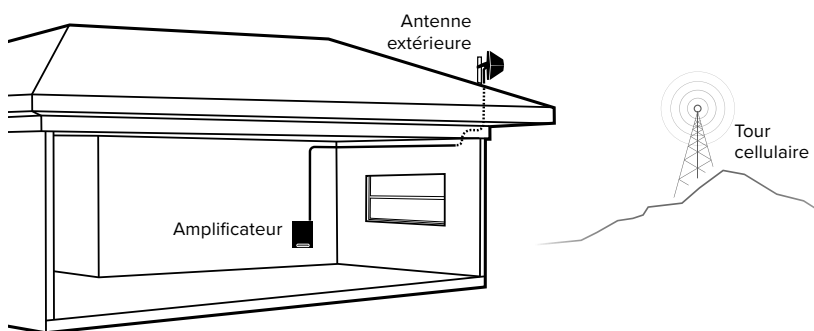



# Étape 4 : Acheminer le câble et le brancher à l'antenne intérieure et à l'amplificateur

Branchez le **câble coaxial noir de 18 m** à l'antenne intérieure. Acheminez le câble jusqu'à l'**amplificateur Home Complete** et branchez-le au port **INSIDE ANTENNA**.

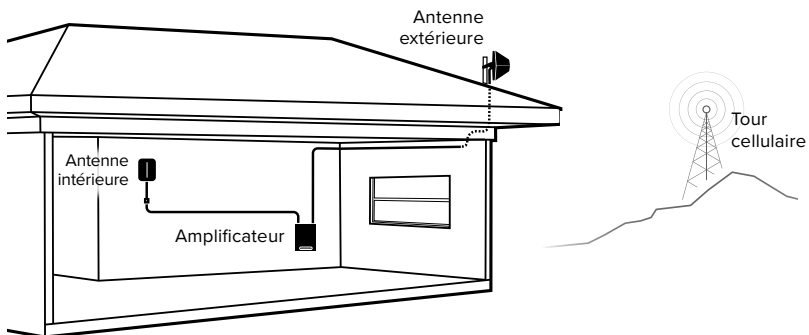
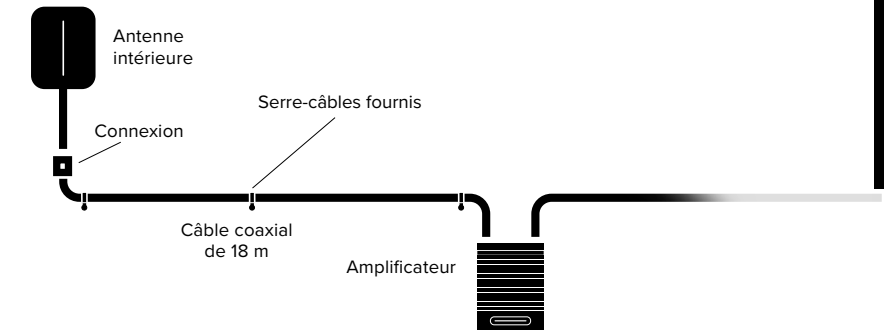

FRANÇAIS

# Étape 5 : Alimenter l'amplificateur et optimiser le système

Branchez le **bloc d'alimentation** à une prise murale, puis connectez-le au port  de l'amplificateur (faites pivoter le connecteur de 90° pour le verrouiller).

REMARQUE : Nous recommandons fortement d'utiliser une barre d'alimentation avec protection contre les surtensions.

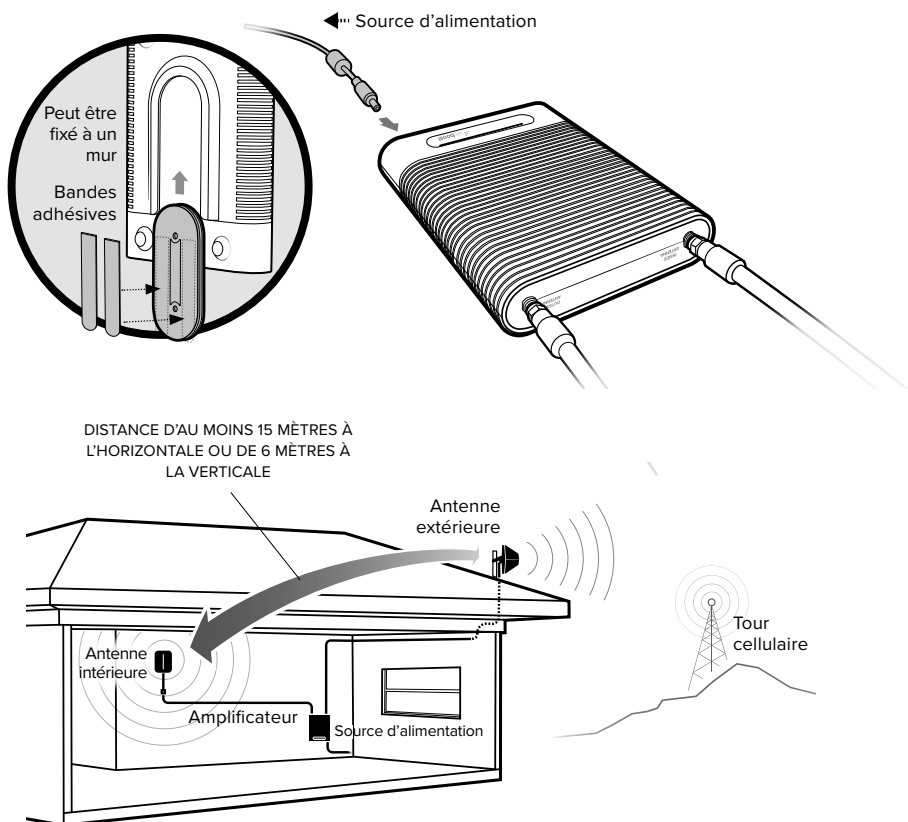

---

(Étape 5, suite)

Après avoir mis votre système sous tension, vous êtes maintenant prêt à l'optimiser. Tournez l'antenne extérieure par intervalles de 1/8 tour. **Après chaque tour, débranchez et rebranchez l'amplificateur à la source d'alimentation tout en observant la force du signal sur votre téléphone cellulaire à partir de la zone de couverture de l'antenne intérieure.** Fixez l'antenne extérieure en la pointant dans la direction qui vous donne le meilleur signal. Profitez de votre signal amplifié!

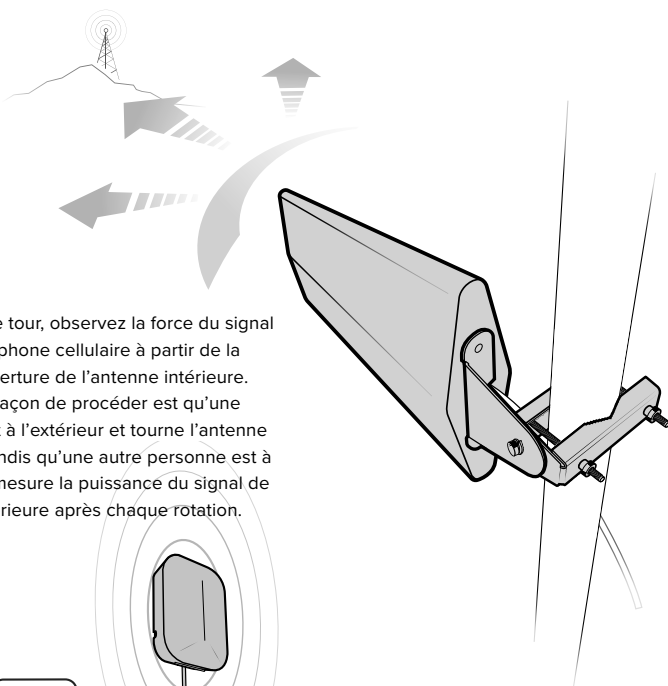

Après chaque tour, observez la force du signal sur votre téléphone cellulaire à partir de la zone de couverture de l'antenne intérieure. La meilleure façon de procéder est qu'une personne soit à l'extérieur et tourne l'antenne extérieure, tandis qu'une autre personne est à l'intérieur et mesure la puissance du signal de l'antenne intérieure après chaque rotation.

---

# Mesurer le rendement de l'amplificateur

Comment traduire la force du signal en chiffres

## iPhone<sup>MD</sup>

Depuis la version iOS 11 du système d'exploitation, le mode de test sur terrain n'indique plus la force du signal en décibel (dBm). Conseil : L'utilisation des barres de signal et la réalisation de tests relatifs à la vitesse de transmission de données sur votre téléphone sans fil peuvent vous aider à trouver la meilleure direction du signal et à effectuer des appels à différents endroits. Vous pouvez également effectuer des appels à différents endroits. **Pour rester au fait des nouvelles concernant ce sujet, consultez périodiquement le [weboost.ca/signalstrength](http://weboost.ca/signalstrength) (en anglais).**

## Android<sup>MC</sup>

Paramètres > À propos du téléphone > État ou Réseau > Puissance du signal ou Type et puissance du réseau (les options et la terminologie dépendent du modèle de l'appareil).

iPhone est une marque déposée d'Apple Inc. Android est une marque de commerce de Google Inc.

## Autres téléphones et autres méthodes

Consultez le [www.weboost.ca/test-mode-instructions/](http://www.weboost.ca/test-mode-instructions/) (en anglais).

(Mesurer le rendement de l'amplificateur, suite)

Force du signal sans l'amplificateur

Écrire ici : \_\_\_\_\_

Force du signal avec l'amplificateur

Écrire ici : \_\_\_\_\_

## Comparer les résultats

Il est essentiel que vous ayez une mesure précise de la force du signal en décibels (dBm) lorsque vous installez votre système. Les décibels mesurent avec précision la force du signal que vous recevez.

FORCE DU SIGNAL	EXCELLENTE 	BONNE 	JUSTE 	FAIBLE 	ZONE MORTE 
3G/1x	-70dBm	-71 à -85dBm	-86 à -100dBm	-101 à -109dBm	-110dBm
4G/LTE	-90dBm	-91 à -105dBm	-106 à -110dBm	-111 à -119dBm	-120dBm

LE SAVIEZ-VOUS? En augmentant le signal de seulement 3 dB, vous doublez la puissance et l'amplification du signal!

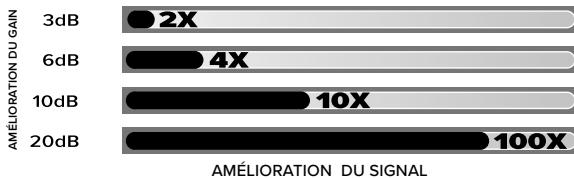

---

# Modes des voyants

## Vert continu

Cela indique que votre amplificateur fonctionne correctement et que votre installation ne présente aucun problème.

## Vert et rouge clignotant

Le gain de la bande est réduit. Cela indique une baisse d'alimentation d'une ou de plus d'une bande de l'amplificateur en raison d'une boucle de rétroaction appelée oscillation. Il s'agit d'une fonction de sécurité intégrée destinée à éviter les interférences nuisibles avec une tour de téléphonie cellulaire située à proximité. Si vous avez l'amplification de signal désirée, aucun autre réglage n'est nécessaire. Si vous n'avez pas l'amplification de signal désirée au niveau de la couverture, reportez-vous à la section Dépannage.

Voyants de l'amplificateur

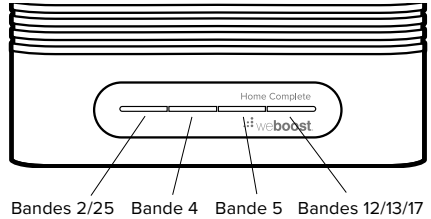

## Rouge continu

La bande a été désactivée. Cela est dû à une condition de boucle de rétroaction appelée oscillation. Il s'agit d'une fonction de sécurité intégrée qui provoque la fermeture de la bande afin d'éviter les interférences nuisibles avec une tour de téléphonie cellulaire située à proximité. Reportez-vous à la section Dépannage.

## Vert et jaune clignotant

Le gain de la bande est réduit. Cela indique une baisse d'alimentation d'une ou de plus d'une bande de l'amplificateur en raison de la surcharge d'une tour de téléphonie cellulaire située à proximité. Il s'agit d'une fonction de sécurité intégrée destinée à éviter les interférences nuisibles avec une tour de téléphonie cellulaire située à proximité. Si vous avez l'amplification de signal désirée, aucun autre réglage n'est nécessaire. Si vous n'avez pas l'amplification de signal désirée au niveau de la couverture, reportez-vous à la section Dépannage.

## Jaune continu

La bande a été désactivée en raison de la surcharge d'une tour de téléphonie cellulaire située à proximité. L'antenne extérieure doit être réglée. Reportez-vous à la section Dépannage.

## Voyant éteint

Si le voyant de l'amplificateur de signal est éteint, vérifiez si votre bloc d'alimentation est sous tension.

---

# Dépannage

**SI VOUS ÊTES SATISFAIT DE LA COUVERTURE, VOUS N'AVEZ AUCUNE MESURE À PRENDRE CONCERNANT CES VOYANTS. LA BANDE DE VOTRE FOURNISSEUR N'A PAS ÉTÉ TOUCHÉE.**

## RÉGLER LES PROBLÈMES LIÉS AUX VOYANTS ROUGES

Ceci concerne les voyants suivants : rouge continu; vert et rouge clignotant.

- 1 Vérifiez que les antennes extérieur et intérieur ne pointent pas l'une vers l'autre. Débranchez et rebranchez le bloc d'alimentation.
- 2 Vérifiez que l'antenne intérieure est à au moins 61 cm de l'amplificateur et ne pointe pas vers celui-ci. Débranchez et rebranchez le bloc d'alimentation.
- 3 Resserrez tous les branchements de câble (assurez-vous de tout serrer à la main seulement, N'UTILISEZ PAS d'outils). Essayez de défaire et de refaire tous les branchements. Débranchez et rebranchez le bloc d'alimentation.
- 4 Augmentez la distance (à l'horizontale ou à la verticale) entre l'antenne extérieure et l'antenne intérieure. Ajoutez un câble au besoin. Débranchez et rebranchez le bloc d'alimentation.

## RÉGLER LES PROBLÈMES LIÉS AUX VOYANTS JAUNES

Ceci concerne les voyants suivants : jaune continu; vert et jaune clignotant.

**L'antenne extérieure doit être ajustée.** Attendez 10 secondes entre chaque ajustement pour que les voyants se réinitialisent.

**Installation à un poteau :** Faire tourner l'antenne extérieure par petits intervalles (45°) en l'éloignant de la direction vers laquelle le signal cellulaire est le meilleur, jusqu'à ce que le voyant devienne vert. Débranchez et rebranchez le bloc d'alimentation.

**Installation sur une bordure de toit :** Changer l'emplacement du support. Installez l'antenne extérieure à un autre endroit sur la maison ou le bâtiment pour voir si les voyants deviennent verts. Débranchez et rebranchez le bloc d'alimentation. Fixez ensuite le tout.

---

# Conseils de sécurité

Pour se conformer aux normes en matière de protection de réseau, tous les appareils cellulaires actifs doivent être à au moins 1,8 mètres des antennes à panneau et des antennes dômes et à au moins 1,2 mètres des antennes de bureau.

Seul le bloc d'alimentation fourni doit être utilisé. L'utilisation d'un produit autre que weBoost peut endommager votre équipement.

L'amplificateur de signal est conçu pour être utilisé à l'intérieur dans un environnement à température contrôlée (moins de 37 degrés Celsius). Il n'est pas destiné à être utilisé dans des greniers ou des endroits semblables où les températures pourraient être supérieures à ces plages.

**Avertissement de sécurité concernant les fréquences radio :** Toute antenne utilisée avec ce dispositif doit être placée à au moins 20 cm de toute personne.

**Avertissement du service sans fil évolué :** L'antenne extérieure doit être installée à au plus 10 mètres du sol.

## Ceci est un dispositif GRAND PUBLIC.

AVANT DE L'UTILISER, vous **DEVEZ** répondre à toutes les exigences [CPC-2-1-05](#).

Vous **DEVEZ** utiliser les antennes et les câbles autorisés avec cet appareil, tel que le spécifie le fabricant. Les antennes **NE DOIVENT PAS** être installées à moins de 20 cm de toute personne avoisinante.

Vous **DEVEZ** arrêter cet appareil immédiatement à la demande de ISED ou de tout fournisseur de services cellulaires autorisé.

**AVERTISSEMENT :** Il se peut que les informations relatives à la localisation E911 ne soient pas disponibles ou soient inexactes pour les appels qui utilisent cet appareil.

Ce dispositif doit être utilisé **UNIQUEMENT** à un endroit fixe (uniquement à un endroit fixe) à l'intérieur d'un bâtiment.

**POUR PLUS D'INFORMATIONS SUR LES EXIGENCES DÉFINIES PAR ISED CPC-2-1-05, REPORTEZ-VOUS AU SITE SUIVANT:**

<http://www.ic.gc.ca/eic/site/smt-gst.nsf/eng/sf08942.html>



# Caractéristiques techniques

Home Complete™					
Numéro de modèle	650045				
Numéro IC	4726A-460045				
Connecteurs	F-femelle				
Impédance d'antenne	75 ohms				
Fréquences	698-716 MHz, 729-746 MHz, 777-787 MHz, 824-894 MHz, 1850-1995 MHz, 1710-1755/2110-2155 MHz				
DBm de sortie d'alimentation pour un seul téléphone (liaison montante)	700 MHz Bandes 12/17	700 MHz Bande 13	800 MHz Bande 5	1 700 MHz Bande 4	1 900 MHz Bandes 25/2
	25,14	24,69	25,06	25,15	25,16
DBm de sortie d'alimentation pour un seul téléphone (liaison descendante)	700 MHz Bandes 12/17	700 MHz Bande 13	800 MHz Bande 5	2 100 MHz Bande 4	1 900 MHz Bandes 25/2
	12,8	12,2	12,2	12,43	12,17
Facteur de bruit	5 dB nominal				
Isolation	> 110 dB				
Alimentation requise	12 V CC				

Le terme «IC» placé avant le numéro de certification radio signifie uniquement que les spécifications techniques d'Industrie Canada ont été respectées.

**BESOIN D'AIDE?**



support.weboost.ca



866-294-1660

## Remarques

---

---

---

---

---

---

---

---

---

---

---

---

---

---

---

---

---

---

---

---

---

---

---

---

---

---

**BESOIN D'AIDE?**

 [support.weboost.ca](http://support.weboost.ca)

 866-294-1660



## GARANTIE DE 2 ANS

Les amplificateurs de signal weBoost sont garantis deux (2) ans contre les défauts de fabrication ou de matériaux. Les cas de garantie peuvent être résolus en renvoyant le produit accompagné d'une preuve d'achat datée directement au revendeur.

Les amplificateurs de signal peuvent également être retournés directement au fabricant, aux frais du consommateur, accompagnés d'une preuve d'achat datée et d'un numéro d'autorisation de retour de matériel (RMA) fourni par weBoost qui doit, à sa discrétion, réparer ou remplacer le produit.

Cette garantie ne s'applique pas aux amplificateurs de signal désignés par weBoost comme ayant été soumis à une utilisation abusive, à un abus, à une négligence ou à une mauvaise manipulation ayant altéré ou endommagé des propriétés physiques ou électroniques.

Les produits de remplacement peuvent inclure des produits weBoost remis à neuf qui ont été certifiés à nouveau pour se conformer aux spécifications du produit.

Les numéros RMA peuvent être obtenus en communiquant avec le service à la clientèle.

**CLAUDE DE NON-RESPONSABILITÉ :** Les renseignements fournis par weBoost sont considérés comme étant complets et exacts. WeBoost n'assume toutefois aucune responsabilité quant aux pertes professionnelles ou personnelles résultant de son utilisation, ni aux violations des brevets ou autres droits de tiers pouvant résulter de son utilisation.



3301 East Deseret Drive, St. George, UT

 866-294-1660  [www.weboost.ca](http://www.weboost.ca)

Copyright © 2019 weBoost. Tous droits réservés.

Les produits weBoost couverts par un ou plus d'un brevet américain/une ou plus d'une demande en instance.

Pour consulter les brevets, rendez-vous à l'adresse : [weboost.ca/us/patents](http://weboost.ca/us/patents)